

ROBOTA

INSTALLATIONSANVISNING

DIGIMATIC 2



INSTALLATIONSANVISNING

Viktigt!

Läs noggrant instruktionen före användning och installation. Kontrollera så att DIGIMATIC 2 är kompatibel med motorstyrkan och arbetstrycket mot pumpen du använder.

A

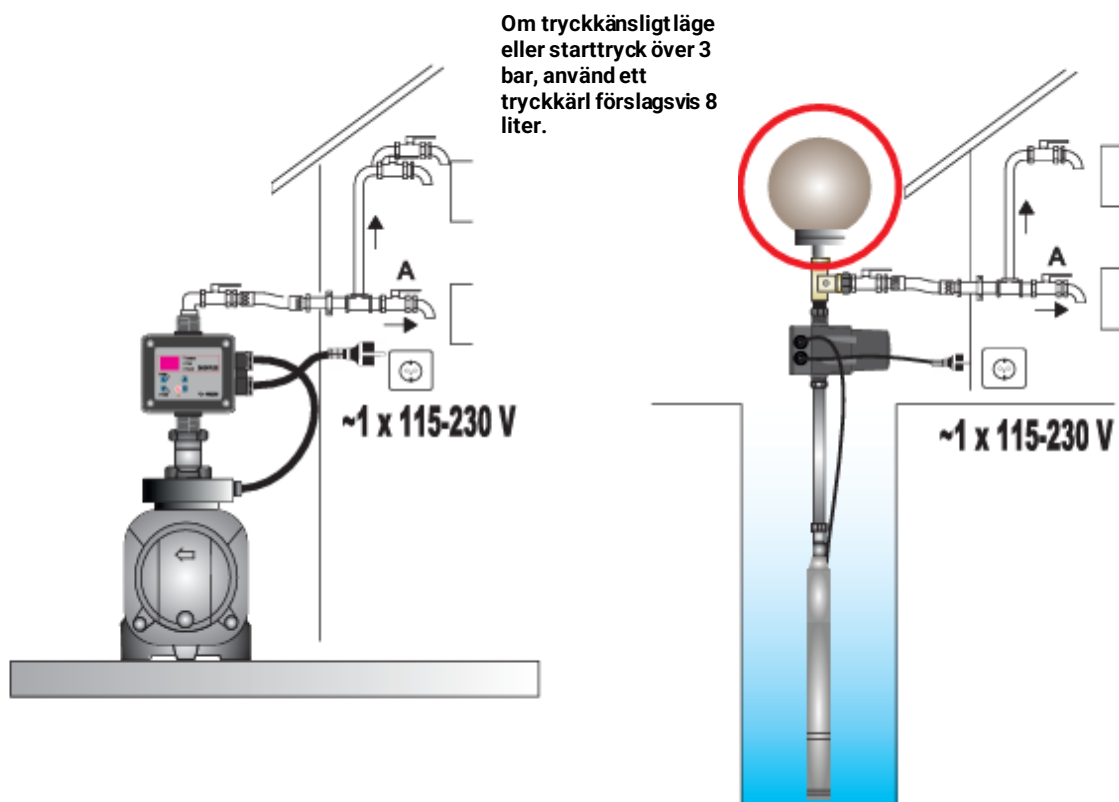

INSTALLATIONSANVISNING

DIGIMATIC 2

Är en elektronisk styrenhet för pumpar mellan 0,37kW -2,2kW
Enfas 230 volt med en integrerad digital manometer och digital
avkännare av motorns Amperetal.

Starttrycket justeras enkelt med knapparna på framsidan
av kontrollpanelen.

DIGIMATIC 2 skyddar din pump mot överspänning och
torrkörning.

Kan även användas som tryckströmbrytare, se
inställning PF

Klassificering och TYP enligt IEC 60730-1 och EN 60730-1

För övrig information se den Engelska versionen i instruktionsboken som följer
med produkten.

Driftegenskaper

- Justerbart starttryck mellan 0,5-7 bar, (Om starttryck över 3 bar rekommenderas ett litet tryckkärl)
- **OBS! Man kan inte sänka/justera pumptrycket, Pumpen levererar det tryck som pumpen ger vid det flödesuttaget du har. MAX 8 bar**
- Digital visning av Bar/PSI eller Ampere
- Inbyggd tryckgivare
- Torrkörningsskydd med led lampa som lyser vid torrkörning
- Inbyggd backventil
- Överspänningsskydd med automatiskt återställningsförsök
- ART Se ART i senare beskrivning sid
- Manuell start tryckknapp (reset)
- Display med 3 digitala siffror LED lampor o tryckknappar.
- Stand-by läge
- ART med möjlighet att ändra dess återstarts-försök och tiden den väntar innan återstart.
- Tryck styrt läge (tryckströmbrytare)

INSTALLATIONSANVISNING

Tekniska egenskaper

Motor styrka	0,37-2,2kW
Matning	1x110-230volt
Frekvens	50/60Hz
Max Ampere	16A cos fi > 0,6
IP klass	IP 65
Max vatten temp	50°C
Max omgivnings temp	60°C
Start tryck	0,5-7,0 Bar
Fabriksinställt start tryck	1,5 Bar
Max tryck	8,0 Bar
Vattenanslutningar	R25 utv
Netto vikt	1,3 Kg

Vattenanslutningar

Innan du ansluter enheten skall pumpen primas/luftas om detta behövs, DIGIMATIC 2 skall placeras med vattenanslutningarna i vertikal position, pilarna på sidorna av enheten skall peka uppåt.

Vi rekommenderar roterande koppling (elementkoppling/svivel) mellan enheten och pumpen samt avstängningsventil och en flex-slang efter enheten in mot huset vilket underlättar felsökning och service samt att flexslangen skyddar mot eventuella påfrestningar från anslutande rörsystem.

Se bild A och B sidan 2.

Vid starttryck över 3 bar eller när du använder enheten som tryckströmbrytare rekommenderas ett litet tryckkärl.

ROBOTA

INSTALLATIONSANVISNING

Elektrisk anslutning

DIGIMATIC 2 skall anslutas av en behörig elektriker. Enligt landets regler och bestämmelser den monteras i. Vid service eller arbete inuti enheten skall alltid elen stängas av eller kopplas bort från enheten.

Felaktig inkoppling kan skada enheten.

Tillverkaren/leverantören avsäger sig allt ansvar om skador uppstår vid fel inkoppling/anslutning.

Kontrollera så att anslutningen stämmer överens med din motor 110-230 volt

Anslut enligt nedan

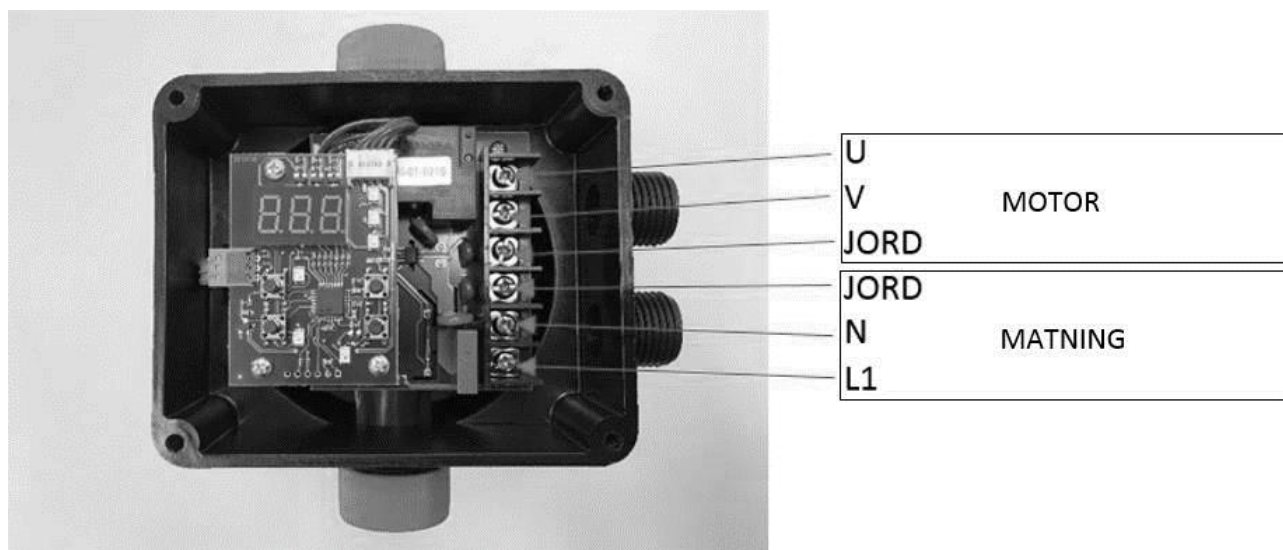
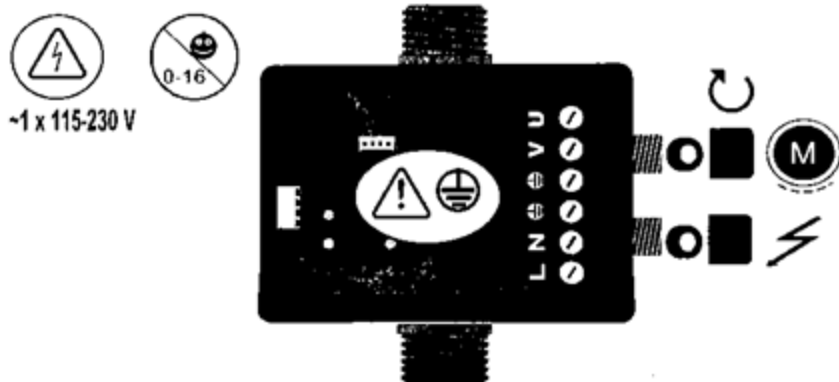

ROBOTA

INSTALLATIONSANVISNING

Använd el kabel H07RN-F med en area på minst 3x1,5mm² beroende på valet av din motor styrka. Jordledarna skall vara längre än dem andra ledarna, jordkablarna skall monteras först vid installation och demonteras sist vid urkoppling från motorn och nätet. Jordledarna är obligatoriska enheten får ej kopplas in utan att jord är ansluten.

Kontrollpanelen



LED funktion

- 0 LED lyser
- ((0)) LED blinkar sakta
- ((((0))) LED blinkar fort

Med enheten i drift visar displayen trycket eller Amperetalet beroende på vilket ni valt. (bar, psi eller Amps lyser)

I inställningsläget visar displayen värdet på starttrycket eller Amperetalet beroende på vad ni valt att justera. Alarm visas i displayen som en kod.

I STAND BY läge blinkar 3 punkter.

I bas inställningar visas värdena för vad du ställer in i displayen

I avancerade inställningar visas värdena för det du ställer in i displayen.

INSTALLATIONSANVISNING

Olika LED lampors betydelse





Bar/Psi LED	0	enheten är i drift men väntar på start, det aktuella trycket visas i displayen
Bar/Psi LED	((0))	enheten är i drift, det aktuella trycket visas i displayen
A	0	Visar aktuell Ampere förbrukning
A	((0))	Pump på och visar aktuell Ampereförbrukning
P start	0	Starttryck visas
P start	((0))	Justerbart starttryck
P stop	0	Visar stopptryck (endast i tryckstyrtd läge)
P stop	((0))	Justerbart stopptryck (endast i tryckstyrtd läge)
Flow	0	Indikerar positivt flöde
Alarm	0	Indikerar Torrkörning eller överströmslarm
Alarm	((0))	Torrkörning detekterad och väntar på att återstarta (ART 4 försök)

Olika LED lampors betydelse

ON LED	0	visar inställt starttryck
ON LED	((0))	Blinkar när du justerar starttrycket
FLOW LED	0	när flödet är bra igenom enheten
ALARM LED	0	när överspänning eller torrkörnings larm detekterats
ALARM LED	((0))	Visar amperetalet som används. (blinkande)

INSTALLATIONSANVISNING

TRYCKKNAPPARS BETYDELSE/ FUNKTION:

-  Snabbt tryck
- I ON läge tar bort eventuellt larm
 - I OFF läge Pumpen startas
 - I inställningsläge sparas värdet
-  Håll nere länge
- I ON läge Enheten stannar
 - I OFF läge Pumpen startar och går så man håller knappen nere.
-  Snabbt tryck på knappen och inställda starttrycket visas i displayen 3 sekunders tryck på knappen och du kan ändra starttryckets värde. Snabbt tryck på knappen ökar inställt värde vid programmering.
-  Snabbt tryck på knappen minskar inställt värde vid programmering.
-  Snabbt tryck på knappen så visas det aktuella Amperetalet i drift, skulle den stå där redan så visas istället det aktuella Trycket i systemet.
- 3 sekunders tryck på knappen, nu kan du ändra värdet på överspänningsskyddet.







INSTALLATIONSANVISNING



UPPSTART



Innan du startar upp DIGIMATIC 2 läs igenom tidigare avsnitten:

Vattenanslutningar sidan 3 och Elektrisk anslutning sidan 4

Följ sedan kommande steg

1. Starta enheten genom ett tryck på 
2. Ställ in din pumps Amperetal genom att trycka och hålla inne  knappen i 3 sekunder. Värdet visas nu och **A** LED lampan blinkar (Fabriksvärdet är 16 A) med   knapparna så ändrar du värdet så det motsvarar värdet på pumpens märkskylt. Tryck på  för att spara värdet.
3. Tryck nu  under 3 sekunder för att ändra starttrycket, värdet blinkar nu i displayen och LED lampan för start blinkar.

Med knapparna   ändrar du värdet till det starttryck du önskar (0,5-7,0) Tryck på  för att spara värdet. Om starttrycket är högre än 3 bar rekommenderar vi att ni monterar ett mindre tryckkärl efter enheten.



För att ställa in stopptrycket (endast i PF inställning) tryck och håll in  i 3 sekunder, när denna blinkar kan du ändra värdet med pilknapparna. 1-8 bar tryck på  för att spara värdet.

Nu är enheten klar för att användas men du kan göra mer inställningar i enheten enligt nedan.



INSTALLATIONSANVISNING



I basmenyn kan du:

Ändra från bar till psi

För att ändra från bar till psi tryck in   knapparna i 5 sekunder ändra sedan med någon av pilknapparna.
(bar är fabriksinställt.)

I avancerad meny kan du:

Ändra fler funktioner. För att komma dit tryck in knapparna  +  +  samtidigt i 5 sekunder

Därefter kan du ändra nedan värden med knapparna   , för att spara värdet tryck på  .

INSTALLATIONSANVISNING

Funktion	System konfiguration	Fabriks Inställning
Ar0 Ar1	Aktivering eller Av-aktivering ART (automatisk start försök efter larm)	Ar1
N01 n48	Om ART aktiveras kan man ändra antalen återstarts-försök mellan 1-48 ggr	n48
T10 t40	tiden mellan försöken att återstarta kan sättas mellan 10-40 sekunder	n40
Sb0 Sb1	Standby val Sb0 =standby avslagen Sb1= standby tillgänglig	0
Dt0 dt9	Fördröjt stopp i sekunder efter inställt värde uppstått	0
PF0 PF1	När PF är aktiverat (PF1) fungerar enheten som en tryckströmbrytare	0
P0,0 P_ON	När P_ON är aktiverat ställer man in lägsta tryck man vill att pumpen skall bryta o generera ett larm	0,0
T05 t99	Tid i sekunder i drift under inställt värde innan larmet för lägsta tryck aktiveras	20
rc0 rc2	Endast vid PF1 Larm vid för många start Rc0 = ej aktiverat Rc1 = aktiverat med fördröjning av starter inget larm Rc2 = aktiverat stoppas och ger larm vis för många start	rc2
R01 r99	Om rc1 eller rc2 aktiverats i tidigare steg kan denna parameter ändras, du väljer tidsperioden mellan TRE efter varandra starter för att aktivera skyddet för många starter. Ex. 3 = 3 sekunder mellan starter efter varandra	r03
H00 H99	Max gångtid. Här ställer du in max drifttid H00 = kontinuerlig drift H01= max gång tid 1 timme i följd H24= drift 24 timmar i följd	h00
Rs0 eller rs 1	fabriksåterställning görs med rs1	rs0

ROBOTA

ART FUNKTION (automatisk återställningstest)

När enheten har stoppat pumpen pga torrkörning

(A01 ALARM) eller minimitrycklarm (A11), kommer ART att

försöka återstarta pumpen efter 5 minuter för att återställa vattenförsörjningen.

Efter detta första försök utförs nytt försök var 30:e minut. (1-48 ggr ställs in i avancerad meny)

ARP FUNKTION Efter 72 timmar utan drift kommer pumpen att starta och gå i ca 10 sekunder för att förhindra att pumpen fastnar, under tiden pumpen går visas APr i displayen.

Register över data och alarm



Tryck och håll nere i fem sekunder , för att gå vidare tryck på



Meddelande	Typ av aktivitet	Antal
rEC		
HF xxx	Digimatic användartid	0-65535
HP xxx	Pumpens drifttid	0-65535
CF xxx	Antal Start stopp cykler	0-999999
Cr xxx	Antal anslutningar till strömmatning	0-65535
A01 xxx	Antal A01 Larm	0-999
A02 xxx	Antal A02 Larm	0-999
A04 xxx	Antal A04 Larm	0-999
A05 xxx	Antal A05 Larm	0-999
A11 xxx	Antal A11 Larm	0-999
APM xxx	Antal övertrycks alarm	0-999
rPM x.x	Maximalt registrerat tryck	
rST	ENTER för att gå ur meny. Eller radera allt utom användartid tryck in Pil upp + pil ner	

Varningar och Larm

TORRKÖRNING:

Om **Larm LED lampan** lyser har torrkörning uppstått och med tryck på enterknappen återgår den till normal driftsfunktion förutsatt att det finns vatten att pumpa och pumpen är rätt primad.

A01 kod och **Larm LED lampan** blinkar sakta.

Om torrkörning uppkommit och ART är inkopplat kommer enheten att göra försök till återstart första gången efter 5 minuter och sedan var 30 min under nästkommande 24 timmarna. Efter 24 timmar slår enheten av helt och måste manuellt återstartas. Men kan återställas tidigare om så önskas genom att trycka in enterknappen .

A02 och lysande eller blinkande Larm LED lampa.

Överström är detekterad, 4 försök till återstart kommer att utföras innan enheten bryter helt och måste felsökas och återställs manuellt genom att trycka på enterknappen .

A04 snabbt blinkande LED lampa

För många start och stopp under viss tid . Detta larm kan avaktiveras eller aktiveras i AVANCERAD MENY. De

larmet aktiveras när 3 på varandra följande cykler (start/stopp) inträffar inom ett område som är lägre än den inställda tiden.

Om du aktiverat rc1, stoppas inte pumpens normala drift men lägger till 5 sekunder till nästa start för att skydda pumpen.

Om du har aktiverat rc2 stoppas pumpen, och larm aktiveras

Tryck på ENTER för att ÅTERSTÄLLA den normala driften.

A05 och Lysande Larm LED

Trasig tryck givare, kontakta din återförsäljare eller en servicepartner.

A30 Fast lysande LED

För lång drifttid enligt inställning i Avancerad meny, tryck enter för att återgå till normal drift.

Mbr Fast lysande LED

Efter 200 000 cykler är det rekommenderat att byta membranet, för att återgå till normal drift tryck enter.

- - - Fast lysande LED

Överskridit maxtrycket registrerat, pumpen stoppas och visar tre streck (- - -)

För att återgå till normal drift tryck enter.